

- Mast \varnothing 80-100 mm
- Windstabil bis 60 km/h,
(mit geeigneter Bodenverankerung)
- Teleskopischer Vollaluminiumschirm
- Öffnen und Schließen mittels Handkurbel optional
elektrischer Antrieb oder Akkuschauber
- Alle Materialien sind wasser- u. korrosionsbeständig
- Geschraubte Verbindungselemente,
Austausch problemlos möglich

Größen

4x4m / 5x5m / 6x6m / 4x5m / \varnothing 5m / \varnothing 6m

bis zu

16x16 m



TELESKOPSCHIRM

Der Teleskopschirm ist einer der wichtigsten Schirmtypen der MDT-Kollektion. Sein Expansionsmechanismus kann durch die Verarbeitung von Vollaluminium stark verschlankt werden und wirkt durch diese Konstruktionsdetails extrem elegant. Die Funktionalität kann durch das Material ebenfalls maximiert werden: Spannweiten bis zu 16 Metern sind beim Teleskopschirm möglich; die größeren Modelle werden mit elektrischem Antrieb ausgestattet. Mit passenden Regenrinnenmembranen lassen sich mehrere Teleskopschirme flexibel zu einer fixierten Außenbedachung formieren. Diese Produktausprägungen machen den Typ T zu einem der begehrtesten Schirmtypen für Gastronomie und Industrie.



TYP T
TELESKOP-
SCHIRM



GESTELL

Streben aus Aluminium-Rechteck profilen, 40x20x2-60x30x3 mm, Mast aus Aluminium-Rundrohrprofil, ø80x3-150x5 mm, Aluminium-Teleskoprohr, 45x45x3 / 60x60x4 mm, Schirmkränze aus Aluminium mit U-Profilen zur Aufnahme der Schirmstreben, Gestell pulverbeschichtet (Polyesterpulver, ca. 80 µ).

- Weiß, RAL 9010 (Standard)
- Anthrazit DB 703
- andere RAL-Farben auf Anfrage

MECHANIK

Im Mast liegendes wartungsfreies Getriebe mit Hubspindel, Öffnen und Schließen des Schirms mittels Handkurbel oder optional mit Elektroantrieb.

BEZUG

MDT-tex® 260FR

(100% Polyestergewebe mit beidseitiger Acrylatbeschichtung), Gewicht ca. 260g/m², Wassersäule über 700 mm, schwer entflammbar nach California T19.

CERF Categoria 1, DIN 4102: B1

MDT-tex® 300 (100% Acrylgewebe, spindüsengefärbt), Gewicht ca. 300g/m², Wassersäule über 350 mm

Precontraint-Bezug

(100% Polyestergewebe, beidseitig hochglanz lackiert) PVC-Beschichtung, Gewicht ca. 480 g/m²



Rund



Quadratisch



Krone



Streben



Handkurbel



LED-Beleuchtung



Heizung



Lautsprecher



Elektrisches Öffnungssystem

VERANKERUNGEN



Rahmenständer



Bodenhülse



Bodenhülse klappbar

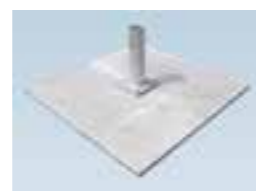

Stahlplattenständer



Betonplatte

ZUBEHÖR



Schutzhülle



Regenrinnen



Textile Seitenwände



Hohe / halbhohe Aluseitenwände

TYP T - STANDARD WINDSICHER BIS 60 KM/H

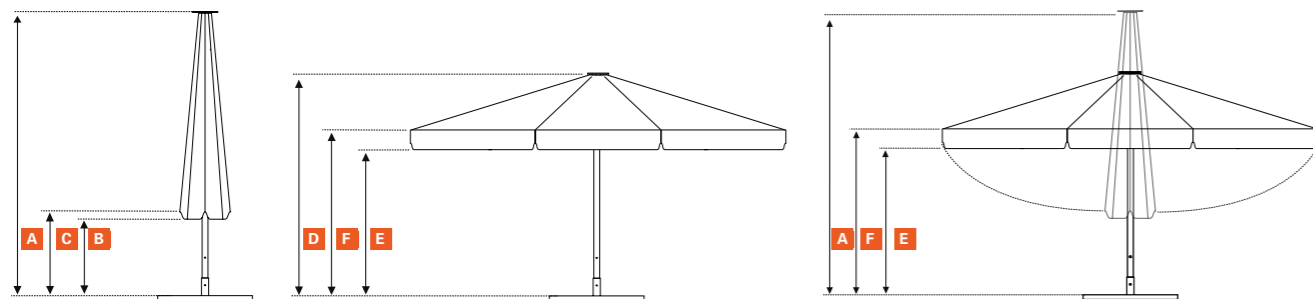

MAST \varnothing 80 - 100 MM	\varnothing 80	\varnothing 80	\varnothing 80	\varnothing 80	\varnothing 80	\varnothing 80
GRÖSSE IN M *alle Maßangaben ca.						
	3x3	Ø4	4x4	4x5	Ø5	5x5
GEWICHT						
Schirm mit Verpackung in kg	40	41,6	62	71	68	72
Schirm ohne Verpackung in kg	35	36,6	55	63	60	63
Gestell in kg	32	33	50	57	55	55
Bezug in kg	3	3,6	5	6	5	8

GESCHLOSSENER SCHIRM

A Höhe geschlossen in cm	340	391	420	425	405	445
B Bodenfreiheit bis Volant in cm	162	162	105	80	125	60
C Bodenfreiheit bis Strebenende in cm	190	192	135	110	155	90

GEÖFFNETER SCHIRM

D Höhe geöffnet in cm	297	296	315	320	310	323
E Bodenfreiheit bis Volant in cm	210	210	210	210	210	210
F Durchgangshöhe in cm	238	239	240	240	240	240

VERPACKUNGSMASSE

Gesamtlänge	340	391	420	425	405	445
Maße der Kartonage in cm	40x40x300	40x40x300	40x40x360	40x40x360	40x40x360	40x40x360
Mastüberstand aus der Kartonage in cm	40	91	60	65	45	85

ZUBEHÖR

Adapter Artikelnummer	Typ 080 00336	Typ 080 00336	Typ 080 00336	Typ 080 00336	Typ 080 00336	Typ 080 00336
Klappadapter Artikelnummer	Typ 080 00334	Typ 080 00334	Typ 080 00334	Typ 080 00334	Typ 080 00334	Typ 080 00334
Rahmenständer Artikelnummer	Typ 080/508 00363	Typ 080/508 00363	Typ 080/508 00363	Typ 080/508 00363	Typ 080/508 00363	Typ 080/508 00363
Bodenhülse inkl. Adapter Artikelnummer	Typ 080 00330	Typ 080 00330	Typ 080 00330	Typ 080 00330	Typ 080 00330	Typ 080 00330
Bodenhülse inkl. Klappadapter Artikelnummer	Typ 080 00966	Typ 080 00966	Typ 080 00966	Typ 080 00966	Typ 080 00966	Typ 080 00966
Schutzhüllengröße Artikelnummer	S 01687	M 00962	M 00962	L 00961	M 00962	L 00961

alle Größen- und Gewichtsangaben sind Annäherungen

MAST \varnothing 80 - 100 MM	\varnothing 100	\varnothing 100
GRÖSSE IN M *alle Maßangaben ca.		
	Ø6	6x6
GEWICHT		
Schirm mit Verpackung in kg	89	135
Schirm ohne Verpackung in kg	81	121
Gestell in kg	75	110
Bezug in kg	6	11

GESCHLOSSENER SCHIRM

A Höhe geschlossen in cm	450	490
B Bodenfreiheit bis Volant in cm	117	35
C Bodenfreiheit bis Strebenende in cm	147	65

GEÖFFNETER SCHIRM

D Höhe geöffnet in cm	340	375
E Bodenfreiheit bis Volant in cm	230	230
F Durchgangshöhe in cm	260	260

VERPACKUNGSMASSE

Gesamtlänge	452	490
Maße der Kartonage in cm	40x40x360	40x40x430
Mastüberstand aus der Kartonage in cm	92	60

ZUBEHÖR

Adapter Artikelnummer	-	-
Klappadapter Artikelnummer	Typ 100 01951-D	Typ 100 01951-D
Rahmenständer Artikelnummer	Typ 100/516 02201-D	-
Bodenhülse inkl. Adapter Artikelnummer	-	-
Bodenhülse inkl. Klappadapter Artikelnummer	Typ 100 02714-D	Typ 100 02714-D
Schutzhüllengröße Artikelnummer	XL 06673	XL 06673

alle Größen- und Gewichtsangaben sind Annäherungen

Ansicht A

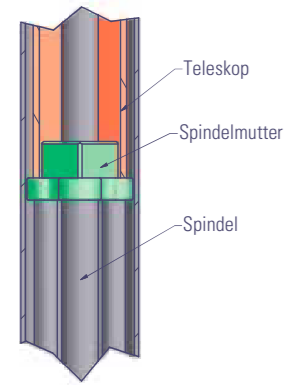

STOFFE, FARBEN

MDT-tex®-FR 260 POLYESTER

Für alle Dimensionen.
Für alle Schirmtypen.

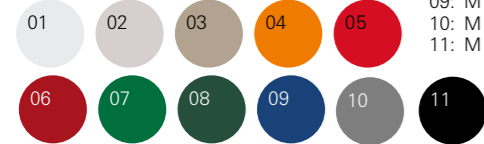

- 01: M 00-FR weiß
- 02: M 61-FR silber
- 03: M 21-FR beige
- 04: M 11-FR gelb
- 05: M 31-FR rot
- 06: M 35-FR bordeaux
- 07: M 41-FR grün
- 08: M 42-FR dunkelgrün
- 09: M 52-FR marineblau
- 10: M 81-FR anthrazit
- 11: M 91-FR schwarz

OPTIONAL

MDT-tex® 300 ACRYL

Für alle Dimensionen.
Für alle Schirmtypen.

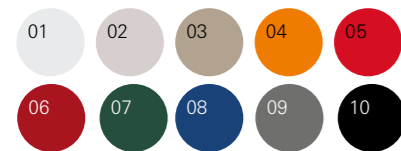

- 01: M 00-A weiß
- 02: M 21-A beige
- 03: M 22-A dunkelbeige
- 04: M 11-A gelb
- 05: M 31-A rot
- 06: M 35-A bordeaux
- 07: M 42-A dunkelgrün
- 08: M 52-A marineblau
- 09: M 81-A anthrazit
- 10: M 91-A schwarz

Precontraint 480 Polyester

Für alle Dimensionen.
Für alle Schirmtypen.



- 01: M 00-P weiß

Sonderfarben auf Anfrage erhältlich.

Ansicht B

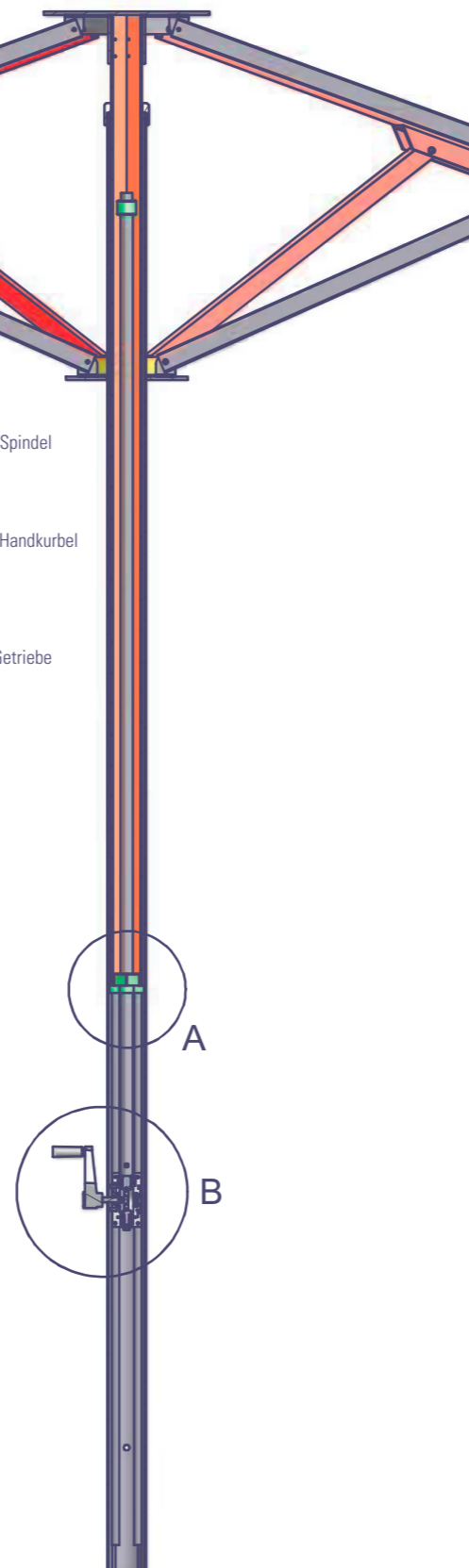
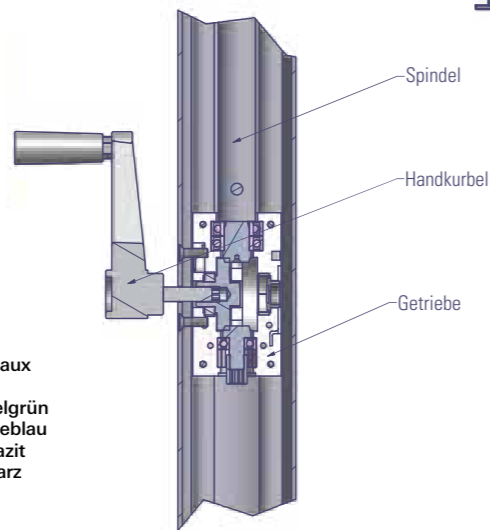

leichtes Öffnen & Schließen
mittels Handkurbel